

BETRIEBSANLEITUNG

Operating Instruction · Instructions de service · Handleiding · Istruzioni per la manutenzione

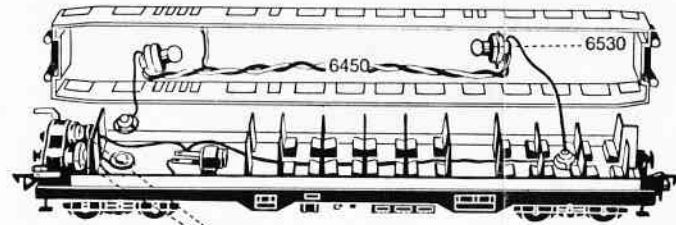

Achtung! Type 5120 nicht auf dieser Seite öffnen
Attention! Do not open type 5120 at this side
Attention! Type 5120 ne pas ouvrir a ce côté

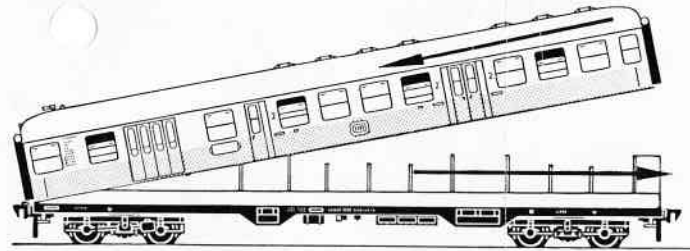
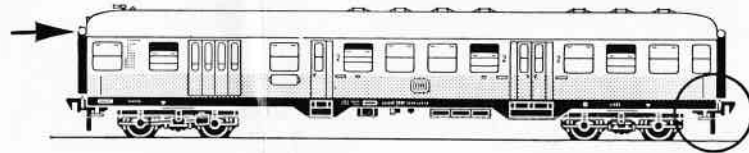

Montage Innenbeleuchtung bisherige Ausführung mit Kunststoffboden

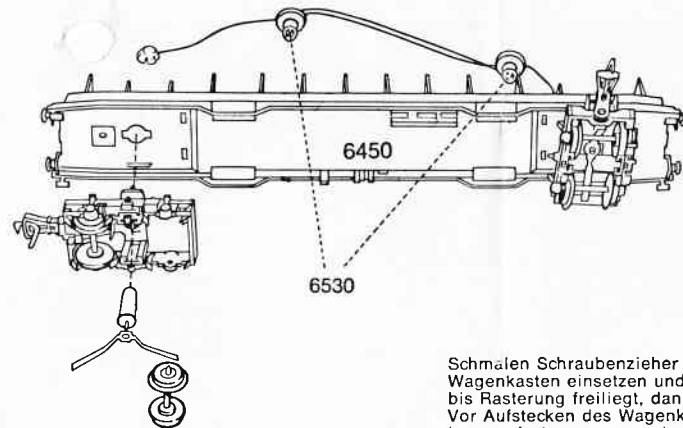

Montage Innenbeleuchtung neue Ausführung mit Kunststoffboden

Schmalen Schraubenzieher zwischen Wagenboden und Wagenkasten einsetzen und Stirnwände nach außen drücken, bis Rasterung freiliegt, dann Wagenkasten abziehen. Vor Aufstecken des Wagenkastens überzeugen, daß Glühlampen fest angezogen sind, damit Beleuchtung funktioniert. Das Schließen der Wagen erfolgt in umgekehrter Reihenfolge.

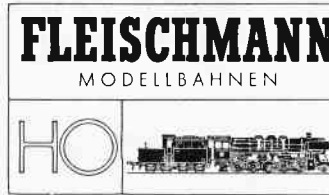

BETRIEBSANLEITUNG

Operating Instruction · Instructions de service · Handleiding · Bruksanvisning · Istruzioni per la manutenzione

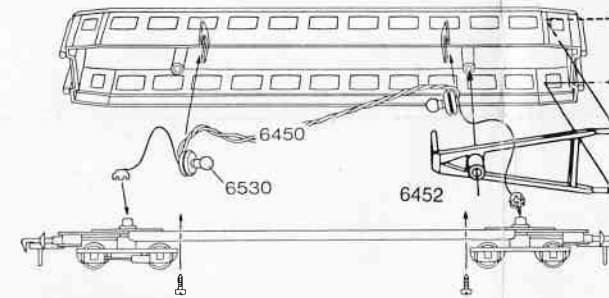

Öffnen:
Schrauben am Fahrzeugboden lösen

Montage Innenbeleuchtung dreiachsiger Wagen

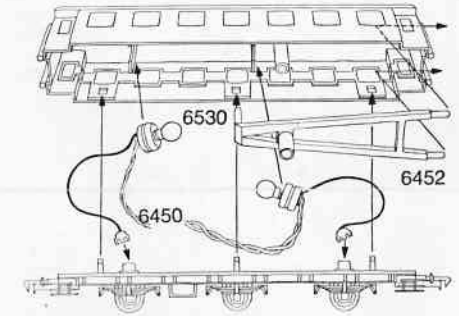
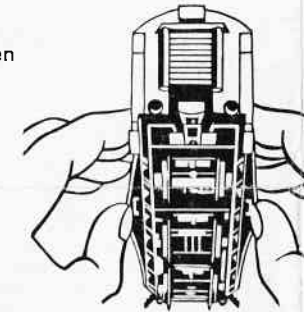

Montage Innenbeleuchtung bisherige Ausführung mit Blechboden

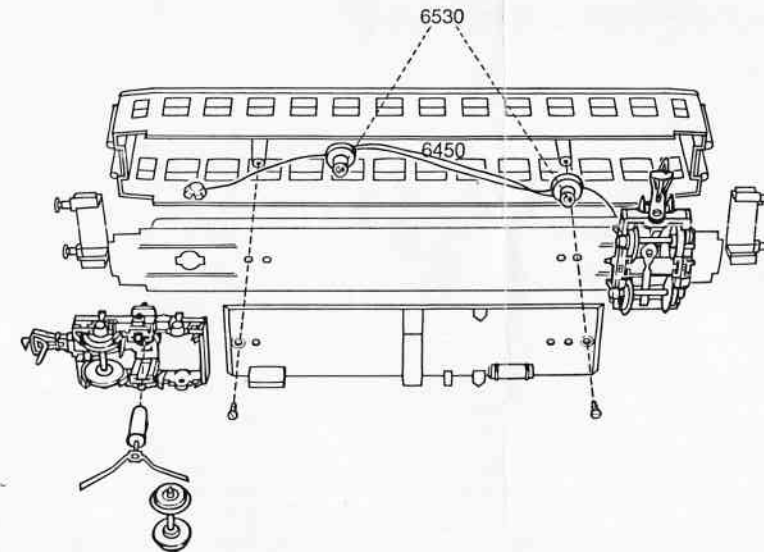

Öffnen:
Schrauben am Fahrzeugboden lösen

Montage Innenbeleuchtung neue Ausführung mit Blechboden